

AquaLink TRi®

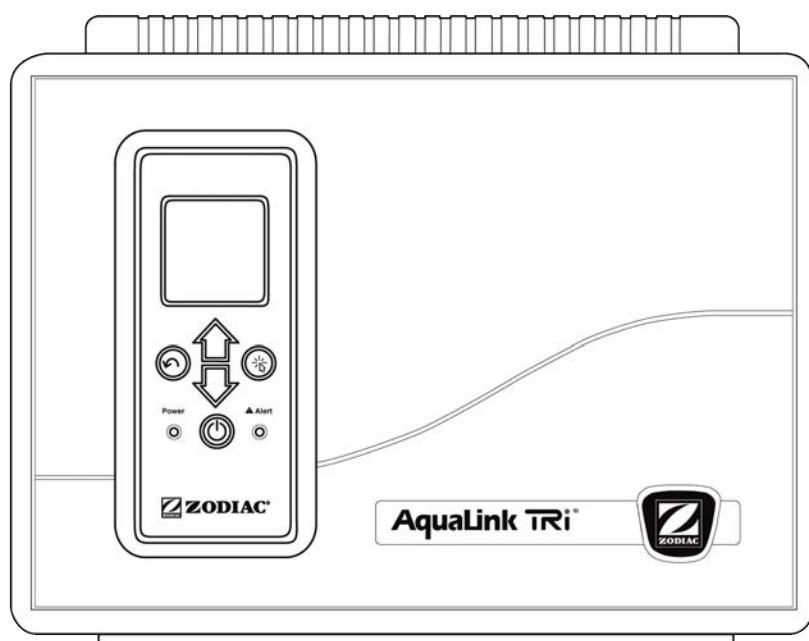



Installationsanvisning och
Användarmanual

SV

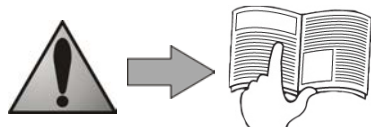
More languages on:
www.zodiac-poolcare.com



- Läs noga igenom denna handbok innan du utför installation, underhåll eller felsökning av apparaten!
- Symbolen  indikerar viktig information som måste beaktas för att förhindra risk för skada på personer eller på apparaten.
- Symbolen  indikerar användbar information som tillhandahålls i vägledande syfte.



Varningar



- Vi strävar ständigt efter att förbättra våra produkter och de kan därför komma att ändras utan föregående meddelande.
- Exklusiv användning: Centralt poolstyrsystem (får inte användas för något annat ändamål).
- Installationen av apparaten måste utföras av en behörig tekniker, i enlighet med tillverkarens anvisningar och gällande lokala standarder. Installatören ansvarar för installation av apparaten och efterlevnad av lokala föreskrifter angående installation. Tillverkaren kan under inga omständigheter hållas ansvarig i händelse av underlåtenhet att följa gällande lokala installationsstandarder.
- Det är viktigt att den här apparaten hanteras av behöriga och (fysiskt och psykiskt) förmögna personer som först har tagit del av bruksanvisningen (genom att läsa denna handbok). Varje person som inte uppfyller dessa kriterier får inte närma sig apparaten eftersom det finns risk för att personen utsätts för farliga komponenter.
- Om apparaten inte fungerar som den ska: Försök inte själv reparera apparaten, utan kontakta installatören.
- Säkerställ att strömmen till apparaten och all övrig utrustning som är ansluten till apparaten är bruten innan ingrepp görs på apparaten.
- Kontrollera att den märkspänning som anges på apparaten motsvarar nätspänningen innan du upprättar en anslutning.
- Garantin upphävs automatiskt i händelse av borttagning eller förbikoppling av någon av säkerhetskomponenterna eller utbyte av delar mot delar som inte har tillverkats av oss.
- En bristfällig installation kan ge upphov till allvarliga materiella skador eller kroppsskador (som kan leda till dödsfall).
- Förvara apparaten utom räckhåll för barn.

Sammanfattning

1. Information före installationen	2
1.1 Allmänna leveransvillkor.....	2
1.2 Innehåll.....	2
1.3 Tekniska specifikationer.....	3
2. Installation	3
2.1 Installera AquaLink TRi®-panelen.....	3
2.2 Installera det fjärranslutna användargränssnittet.....	4
2.3 Elektriska högspänningsanslutningar.....	4
2.4 Elektriska lågspänningsanslutningar.....	5
2.5 Ansluta ett värmesystem.....	6
2.6 Ansluta iAqualink™ antennbox.....	7
2.7 Ansluta en apparat som är kompatibel med iAqualink™.....	7
3. Inställningar på användargränssnittet	8
3.1 Presentation av kontrollpanelens användargränssnitt.....	8
3.2 Startskärmar.....	8
3.3 Inledande och löpande inställningar.....	9
3.4 Utrustningsinställningar.....	11
3.5 Avancerade inställningar.....	13
3.6 Trådlöst användargränssnitt.....	19
4. Funktioner för driftssäkerhet	20
4.1 Tidsfördröjning för uppvärmning.....	20
4.2 Tidsfördröjning för uppvärmningsstart.....	20
4.3 Tidsfördröjning för värmereglering.....	20
4.4 Tidsfördröjning för filtrering med JVA-ventiler.....	20
4.5 Låsning av poolrengöraren.....	20
4.6 Säkerhetsfunktionen Hors Gel (Frostfritt).....	20
5. Underhåll	21
5.1 Underhållsanvisningar.....	21
5.2 Tillgängliga tillbehör.....	21
5.3 Återvinning.....	21
6. Registrera produkten	21





1. Information före installationen

1.1 Allmänna leveransvillkor

All utrustning, även sådan som skickas fraktfritt inklusive förpackning, transporteras på mottagarens risk. Mottagaren måste ange skriftliga förbehåll på speditörens leveranslista om han eller hon konstaterar skador uppkomna under transporten (bekräftelse inom 48 timmar med rekommenderat brev till speditören).

1.2 Innehåll

				
AquaLink TRi®-panel	iAqualink™ antennbox + USB-sladd + snabbstartsguide			Sond för vattentemperatur

				
Packbox*	Plasthölje + metallstativ för fjärranslutning av användargränssnittet	RJ11-förlängningskabel för fjärranslutning av användargränssnittet (5 meter)	Fästklämma till sonden för lufttemperatur	Skrivar till AquaLink TRi®-panelen

 *Använd medföljande packboxar för alla kabelgenomföringar till insidan av panelen, så att skyddsindex upprätthålls. Avlägsna alla löstagbara pluggar från metallplattan vid basen av AquaLink TRi®-panelen för att sätta in packboxarna.

1.3 Tekniska specifikationer

AquaLink TRi®-panel		iAquaLink™ antennbox	
Mått (l x h x d)	36,5 x 30,5 x 13,5 cm	Mått (h x l, exklusive antenn)	15,0 x 10,5 cm
Vikt (fullständig apparat)	3,5 kg	Strömförsörjning	RS485 10 V DC, 180 mA
Skyddsindex	IPX5	Internetanslutning	WiFi eller kabel (Ethernet RJ45)
Strömförsörjning	220-240 V AC/50 Hz	Specifikationer för WiFi-nätverket	802.11b Öppet eller skyddat, kryptering av typen WEP eller WPA
Förbrukning	200 W/0,9 A		
Specifikationer för reläerna	0-240 V AC/25 A per relä		
Reläernas effektkvivalens	3 CV/1 500 W		

2. Installation

2.1 Installera AquaLink TRi®-panelen

- AquaLink TRi®-panelen ska helst placeras i en teknisk lokal eller utomhus under skydd och måste placeras i närheten av den poolutrustning som ska styras, i ett läge som är frostfritt och ständigt tillgängligt.
- Den ska installeras på ett minsta avstånd från poolkanten för att förhindra vattenstänk på apparaten. Detta avstånd bestäms av den elektriska standard som gäller i landet (i Frankrike: 3,5 meter).
- Den ska installeras plant, helst 1,5 m från marken.
- Använd fäststativet för panelen och borra 4 hål i väggen.
- Sätt fast stativet med hjälp av de medföljande pluggarna och skruvarna (se avsnitt 1.2).
- Öppna locket på panelen (2 skruvar på höger sida) och öppna hålet i panelens vägg (se nedanstående schema).
- Placera panelen och skruva fast den på stativet med den medföljande M5-skruven.
- Stäng locket på panelen igen.

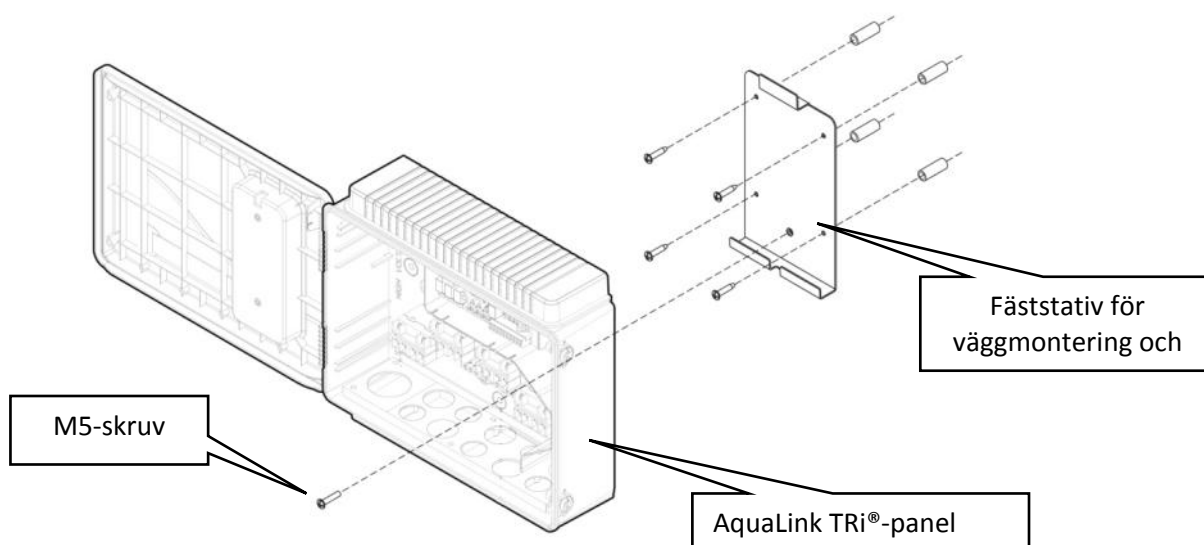

2.2 Installera det fjärranslutna användargränssnittet

Användargränssnittet kan placeras på avstånd om det är svårt att få åtkomst till panelen. Om du vill göra det ska du använda kittet för fjärranslutning av användargränssnittet (plasthölje + metallstativ + RJ11-förlängningskabel, se avsnitt 1.2).

! Denna åtgärd ska utföras innan apparaten ansluts till ström (i strömlöst tillstånd).

- Använd fäststativet för användargränssnittet och borra 2 hål i väggen.
- Sätt fast stativet med pluggar och skruvar (medföljer ej).
- Öppna locket på panelen (2 skruvar på höger sida).
- Skruva loss användargränssnittet från panelens kåpa och koppla bort den RJ11-kabel som sitter på plats.
- Koppla in den RJ11-förlängningskabel som medföljer i panelen, för ut den genom en packbox (lilla modellen) och anslut den till användargränssnittet.
- Placera användargränssnittet i tillhörande stativ.
- Stäng igen användargränssnittets position på panelens kåpa med hjälp av det medföljande plasthöljet.

i Om du behöver över 5 meter kabel köper du önskad längd (högst 50 meter) av en RJ11-telefonkabel som finns tillgänglig i handeln.

2.3 Elektriska högspänningsanslutningar

2.3.1 Kopplingsschema

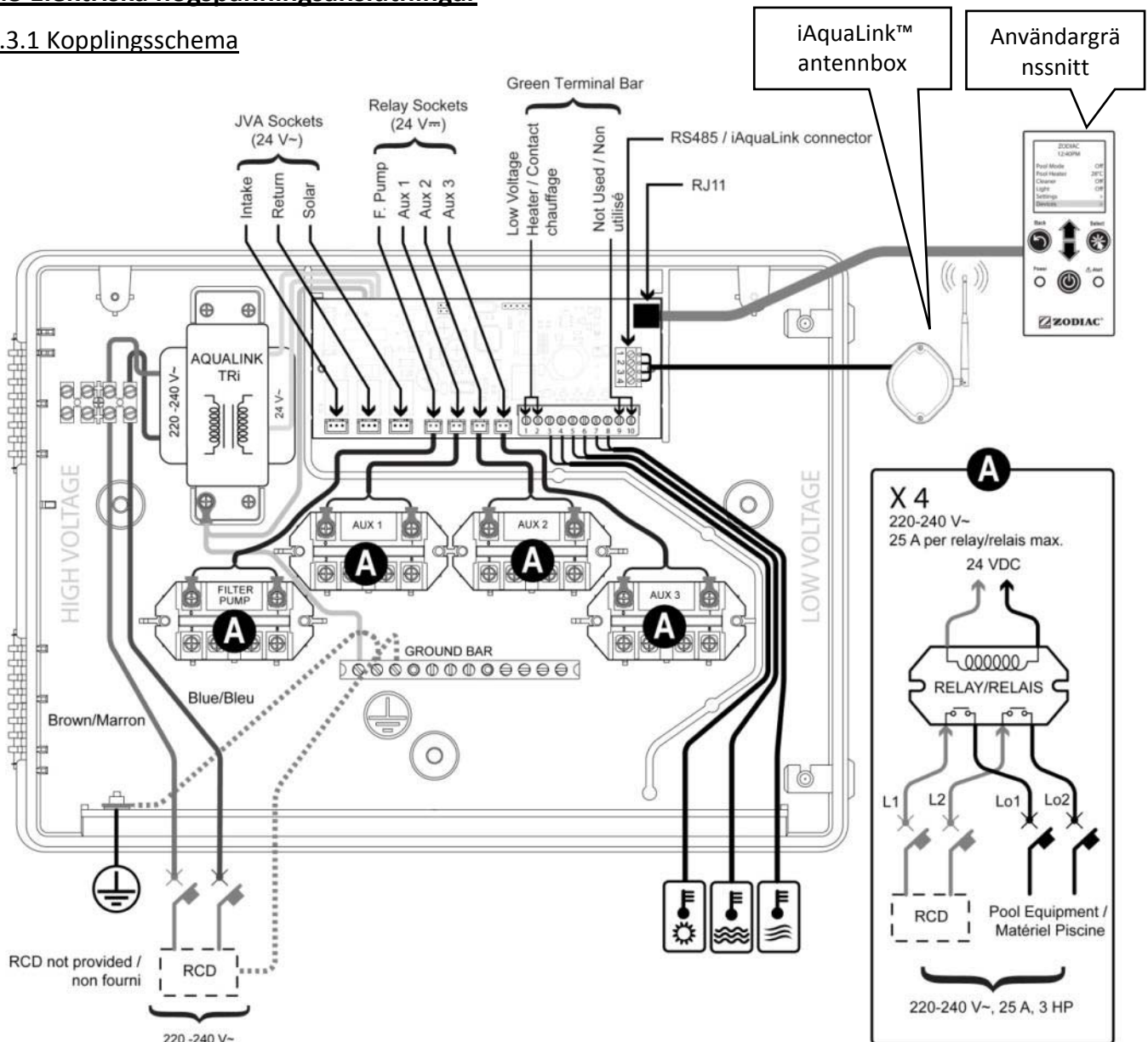

RCD (Residual Current Device): Anordning för differentialskydd.

! Varje strömtillförsel som är ansluten till AquaLink TRi® måste skyddas med en jordfelsbrytare på 30 mA samt en dedikerad skydds brytare eller skyddssäkring av lämplig kaliber.

2.3.2 Ansluta AquaLink TRi®-panelens nättaggregat

AquaLink TRi®-panelen innehåller sitt eget nättaggregat. Nättaggregatet ska tillföra ström kontinuerligt och skyddas av en jordfelsbrytare på 30 mA.

Se kopplingschemat i avsnitt 2.3.1.



Det är obligatoriskt att använda en jordfelsbrytare på 30 mA med manuell brytare (RCD i kopplingschemat) för att skydda AquaLink TRi®-apparatsens nättaggregat. Den måste vara ständigt åtkomlig.

2.3.3 Ansluta reläet för filtreringspumpen

Anslut följande till reläet FILTER PUMP (Filterpump):

- Den kontinuerliga strömtillförseln till polerna Line 1 (fas) och Line 2 (noll). Denna strömtillförsel måste skyddas uppströms med en jordfelsbrytare och ett magnettermiskt skydd av lämplig typ.
- Filtreringspumpens strömkabel till polerna Load 1 (fas) och Load 2 (noll).

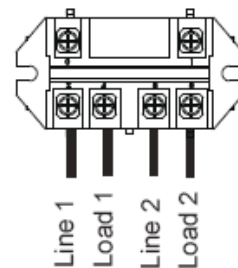

2.3.4 Ansluta reläerna för hjälputrustning

Anslut följande till reläerna AUX1, AUX2 och AUX3:

- Den kontinuerliga strömtillförseln till polerna Line 1 (fas) och Line 2 (noll). Denna strömtillförsel måste skyddas uppströms med en jordfelsbrytare och ett magnettermiskt skydd av lämplig typ.

- Strömkabeln för den utrustning som ska styras till polerna Load 1 (fas) och Load 2 (noll).

Reläerna AUX 1, AUX 2 och AUX 3 kan fritt användas för att styra valfri elektrisk utrustning som stämmer överens med de kapaciteter som anges på kopplingschemat i avsnitt 2.3.1 (t.ex. en förkompressor, en transformator för belysningen, en extra pump för ett vattenfall eller en funktion för motströmssimning, trädgårdsbelysning osv.).



Anslut inte flera utrustningsenheter till ett och samma relä.



Reläerna kan även fungera som strömbrytare för utrustning som har ett externt nättaggregat och som endast fordrar ett På/Av-kommando genom lågspänningskontakt. Om du vill att de ska fungera på det här sättet ska du bara använda ena sidan av varje relä: Line 1/Load 1 eller Line2/Load 2.

2.4 Elektriska lågspänningsanslutningar

Lågspänningsanslutningarna är grupperade i ett område på AquaLink TRi®-panelens högra sida.

Följande kan anslutas:

- 1 sond för lufttemperatur (monterad vid panelens bas)
- 1 sond för vattentemperatur (medföljer)
- 1 RS485-kabel till iAquaLink™ antennbox (medföljer)

Följande komponenter erbjuds som tillval:

- 1 sond för soltemperatur
- 1 kabel för styrning av värmesystemet
- 1 RS485-kabel för styrning av TRi® saltrening
- 1 RS485-kabel för övrig utrustning som är kompatibel med iAquaLink™

2.4.1 Ansluta sonden för lufttemperatur

Sonden för lufttemperatur levereras med kablarna föranslutna och placerad vid basen av AquaLink TRi®-panelen.

Den måste mäta temperaturen på utomhusluften och placeras under skydd. Om panelen installeras inomhus måste sonden för lufttemperatur fjärranslutas:

- Ta ut sonden ur panelen med tillhörande 5-meterskabel.
- Sätt fast sonden utomhus, i ett skyddat läge, med hjälp av den medföljande fästklämman.



Sonden för lufttemperatur är särskilt användbar för att hantera säkerhetsfunktionen Hors Gel (Frostfritt). Zodiac® kan inte hållas ansvarigt i händelse av skador på poolen som är kopplade till en felaktig placering av sonden för lufttemperatur.

2.4.2 Ansluta sonden för vattentemperatur

En sond är avsedd att mäta vattentemperaturen och styra poolens värmesystem. Den levereras med en 5 meter lång kabel (se avsnitt 1.2). Sonden för vattentemperatur måste mäta temperaturen **före** värmesystemet.



Se till att filtreringen är avstängd och att ventilerna är stängda innan du monterar sonden. Den är avsedd att monteras på styva PVC-slangar $\varnothing 50$ mm, $\varnothing 63$ mm eller $\varnothing 1 \frac{1}{2}$ ". Montera den inte på någon annan typ av slang.

- Sonden ska monteras antingen mellan filtreringspumpen och filtret eller mellan filtret och valfri annan utrustning.
- Borra hål i slangen med en borrar på $\varnothing 9$ mm (högst $\varnothing 10$ mm) och grada sedan borrhålet ordentligt.
- Installera den medföljande O-ringen på sondens kropp, så att den placeras i genomloppet.
- Sätt fast sonden med den medföljande slangklämman av rostfritt stål. Dra inte åt alltför hårt.
- Placera tillhörande kabel i rätt position och anslut dess ände till polerna 5 och 6 på den gröna anslutningen på AquaLink TRi®-apparatens elektronikkort (se kopplingsdiagrammet i avsnitt 2.3.1).

i Sondkabeln har ingen polaritet för sin anslutning. Den kan förkortas vid behov, men inte förlängas.

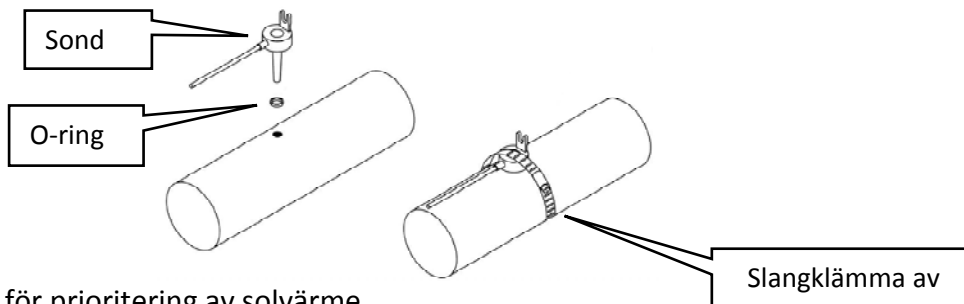

2.4.3 Ansluta sonden för prioritering av solvärme

AquaLink TRi® kan utrustas med en extra sond för vattentemperatur för att hantera prioritering av solvärme om poolen är utrustad med denna funktion.

i Denna extra sond medföljer inte (den modell som ska användas är densamma som den ursprungliga sonden för vattentemperatur), se avsnitt 5.2.

- Sonden ska placeras i den omedelbara närheten av solvärmesystemet, så att den mäter en koherent temperatur.
- Den här sonden ska installeras på samma sätt som sonden för vattentemperatur (se avsnitt 2.4.2).
- Placera tillhörande kabel i rätt position och anslut dess ände till polerna 3 och 4 på den gröna anslutningen på AquaLink TRi®-apparatens elektronikkort (se kopplingsdiagrammet i avsnitt 2.3.1).

2.5 Ansluta ett värmesystem

AquaLink TRi® är kompatibel med alla typer av värmesystem till poolen: värmepump, värmeväxlare och elektrisk uppvärmningsapparat.

Tack vare sin inbyggda sond för vattentemperatur, kan den hantera börvärden för temperatur och på så sätt starta uppvärmningen endast när den verkligen behövs.

2.5.1 Värmesystem utrustat med en anslutning för fjärrstyrning av På/Av-kommandot

Det är möjligt att styra ett värmesystem med AquaLink TRi® om systemet är utrustat med en dedikerad kontakt för fjärrkommandot På/Av.

i Exempel på kompatibla värmesystem:

- Värmepumparna Zodiac® EdenPAC, Power First Premium, Power Force osv.

- Anslut en elkabel på $2 \times 0,75$ mm² (medföljer ej) av lämplig längd till polerna 1 och 2 på den gröna anslutningen på AquaLink TRi®-apparatens elektronikkort (se avsnitt 2.3.1).
- Anslut den här kabeln till apparatens kontakt (följ förfarandet för att ansluta och aktivera fjärrstyrning av På/Av-kommandot enligt installationshandboken för apparaten).
- Ställ in värmesystemets temperaturbörvärde på **maximum**. AquaLink TRi® hanterar den faktiska temperaturen enligt börvärdet med hjälp av sin egen sond för vattentemperatur.

2.5.2 Värmesystem utan anslutning för fjärrstyrning av På/Av-kommandot

i Exempel på inkompatibla värmesystem:

- Värmepumparna Zodiac® Power, Optipac, Powerpac, Power First osv. och andra märken.
- De elektriska uppvärmningsapparaterna Zodiac® Red Line + osv. och andra märken.
- Värmeväxlarna Zodiac® Heat Line, Uranus osv. och andra märken.

För alla andra värmesystem behöver du bara koppla in det i serie med flödesbrytaren (finns alltid på ett värmesystem).

- Anslut en elkabel på 2 x 0,75 mm² (medföljer ej) av lämplig längd till polerna 1 och 2 på den gröna anslutningen på AquaLink TRi®-apparaten elektronikkort (se avsnitt 2.3.1).
- Koppla bort den ena av flödesbrytarens två ledningar från anslutningsterminalen på den apparat som ska anslutas (se handboken för apparaten vid behov).
- Anslut ledningen från pol 1 på AquaLink TRi® istället för den ledning som är ansluten till anslutningsterminalen på värmesystemet.
- Koppla samman ledningen på den fränkopplade flödesbrytaren med ledningen på pol 2 på AquaLink TRi® med hjälp av lämplig anslutningspol.
- Ställ in värmesystemets temperaturbörvärde på **maximum**. AquaLink TRi® hanterar den faktiska temperaturen enligt börvärdet med hjälp av sin egen sond för vattentemperatur.

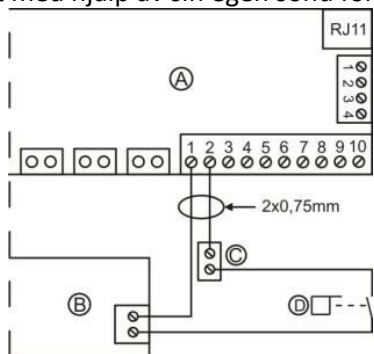

A = AquaLink TRi®
 B = värmesystem
 C = anslutningsterminal
 D = flödesbrytare

2.6 Ansluta iAqualink™ antennbox

iAquaLink™ antennbox är avsedd att exportera information från AquaLink TRi® till Internet (via WiFi eller Ethernet RJ45-kabel), så att poolen kan fjärrstyras. Internetanslutningen måste vara stabil.

iAquaLink™ antennbox levereras tillsammans med ett kit för väggmontering och en snabbstartsguide.

Montera iAquaLink™ antennbox först efter att ha försäkrat dig om att den valda placeringen gör det möjligt för antennboxen att detektera WiFi-signalen eller anslutas till en Ethernet RJ45-kabel. Se den snabbstartsguide som medföljer iAquaLink™ antennbox för förfarandet för konfiguration och länkning till hushållets Internetnätverk.

- Konfigurera antennboxen innan du monterar fast den (se snabbstartsguiden).
- Antennboxen ska monteras på 2 meters höjd från marken och på minst 3 meters avstånd från alla elektriska motorer, apparater eller metallföremål.
- Borra 2 hål i väggen och sätt fast iAquaLink™ antennbox med hjälp av de medföljande skruvarna.
- Placera RS485-kabeln för strömtillförsel till iAquaLink™ antennbox korrekt och anslut den till den dedikerade RS485-polen på AquaLink TRi®-apparaten elektronikkort. Kabeln kan kapas om den är för lång. **Warning:** Det är förbjudet att förlänga kabeln

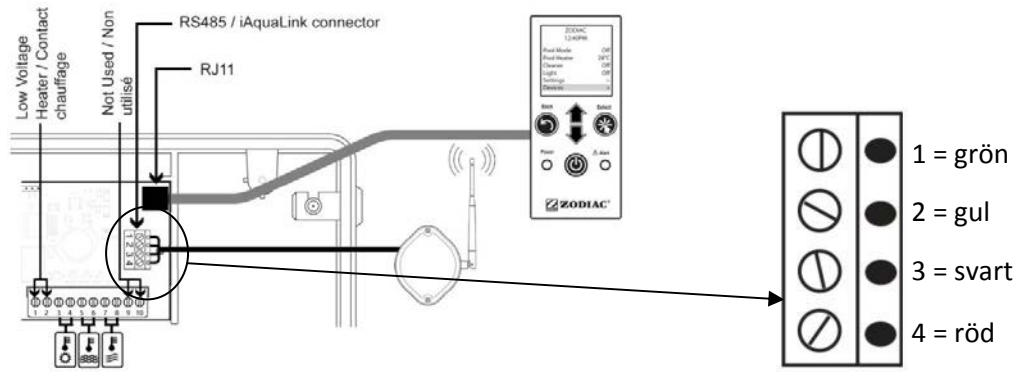

2.7 Ansluta en apparat som är kompatibel med iAqualink™

Vissa apparater är kompatibla med iAquaLink™-protokollet och kan därför interagera med AquaLink TRi®, vilket gör att apparatens funktioner och displayer kan överföras till användargränssnittet på AquaLink TRi®. Dessa kompatibla apparater tillförs ström från en extern källa samtidigt som de är anslutna till den RS485-anlutning för iAquaLink™ som finns på AquaLink TRi®-apparaten elektronikkort.

- Följande apparater är kompatibla med iAquaLink™:
- Zodiac TRi® saltrening (med eller utan TRi pH- eller TRi PRO-modul)
 - Pentair®-pumpar med variabel hastighet av typen VS (styrning av hastigheten)

i Om fler än 2 apparater som är kompatibla med iAquaLink™-protokollet ska anslutas till RS485-anlutningen (inklusive iAquaLink™ antennbox) ska du använda ett multiplexerat gränssnittskort som erbjuds som tillbehör (medföljer ej, se avsnitt 5.2).

- Apparaten måste ha en skyddad, oberoende och kontinuerlig elektrisk strömtillförsel.

i Andra nätaggregat är möjliga för TRi® saltrening, se avsnitt 3.5.12.

- Se till att strömmen till apparaterna är bruten och anslut apparaten (se handboken för apparaten angående anslutning och länkning) till AquaLink TRi® på RS485-anlutningsterminalen, med en RS485-kabel (använd resten av kabeln till iAquaLink™ antennbox om du inte har använt hela eller köp en som tillbehör).





! Använd endast den RS485-kabel som tillhandahålls av Zodiac® för att ansluta en apparat som är kompatibel med iAquaLink™ till AquaLink TRi® (erbjuds som tillbehör, se avsnitt 5.2).

- Den apparat som är kompatibel med iAquaLink™ får inte använda sin egen funktionstidsstyrning (timers) eftersom AquaLink TRi® hanterar programmeringen direkt.

i Det förfarande som beskrivs nedan gäller för TRi® saltrening. Se installationshandboken från tillverkaren för all övrig utrustning som är kompatibel med iAquaLink™.

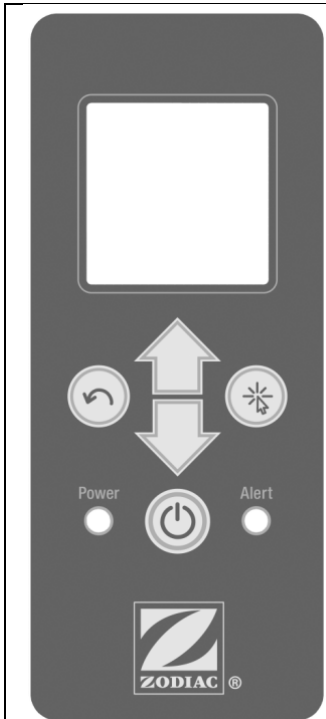
3. Inställningar på användargränssnittet

3.1 Presentation av kontrollpanelens användargränssnitt

		Knapp för att gå tillbaka till föregående skärm. Tryck flera gånger på knappen om du vill gå tillbaka till startskärmen.
		Navigera på raderna i menyn och ändra värden när alternativ finns tillgängliga. Om du trycker samtidigt på dessa två knappar under 3 sekunder öppnas menyn Réglages (Inställningar).
		Knapp för att öppna en meny och välja en åtgärd eller ett värde.
		Ett långt tryck under 3 sekunder försätter apparaten i långvarigt viloläge (skärmen släcks och all poolutrustning stängs av). Ett kort tryck gör att apparaten slås på igen.
	Grön indikatorlampa för Power (Ström på)	Lyser stadigt = apparaten är i drift Blinkar = apparaten är i långvarigt viloläge
	Röd varningslampa (Alert)	Blinkar om ett varningsmeddelande visas på skärmen eller om ett funktionsfel har uppstått.

i Om fel språk och fel enheter visas på skärmen när AquaLink TRi® slås på för första gången, se avsnitten 3.5.2 och 3.5.3.

3.2 Startskärmar

3.2.1 Huvudmenyn

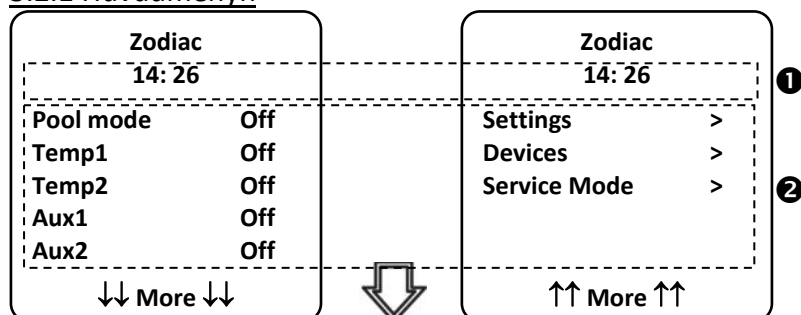

❶ Den andra raden på skärmen visar växelvis tid, lufttemperatur, vattentemperatur (om filtreringen är i drift), soltemperatur (om funktionen är aktiv) och eventuella varningsmeddelanden.

❷ Huvudmenyn visar funktionslägena för huvudfunktionerna i AquaLink TRi®. Från den här skärmen kan du aktivera eller starta all poolutrustning som är ansluten till AquaLink TRi®.

3.2.2 Statusvärden

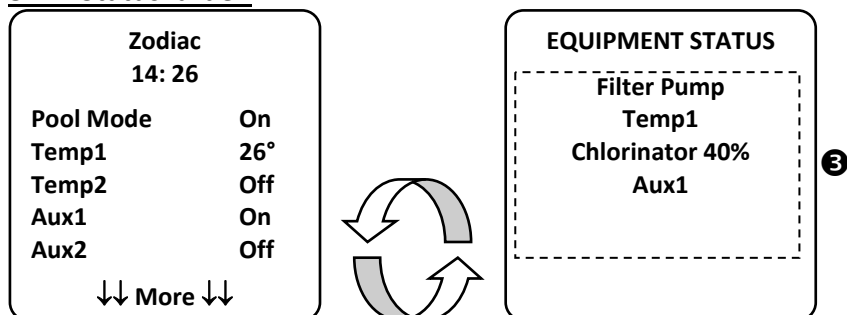

❸ Startskärmen visas växelvis med skärmen "STATUS" om en eller flera enheter poolutrustning är i drift. Den här skärmen visar en lista över all utrustning som är i drift vid tillfället.

 Raden "Chlorinator xx%" visas om TRi® saltrening är ansluten. Här visas även eventuella informationsmeddelanden från saltreningen ("No flow" (Inget flöde), "check salt" (Kontrollera salt) osv.).

3.3 Inledande och löpande inställningar

3.3.1 Pool Mode (Poolläge)

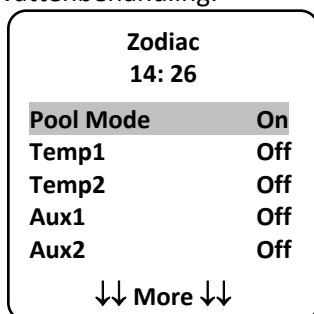

Genom att aktivera "Pool Mode" kan du köra standarddrift av filtreringspumpen och all övrig poolutrustning som är ansluten till den, som uppvärmning eller vattenbehandling.





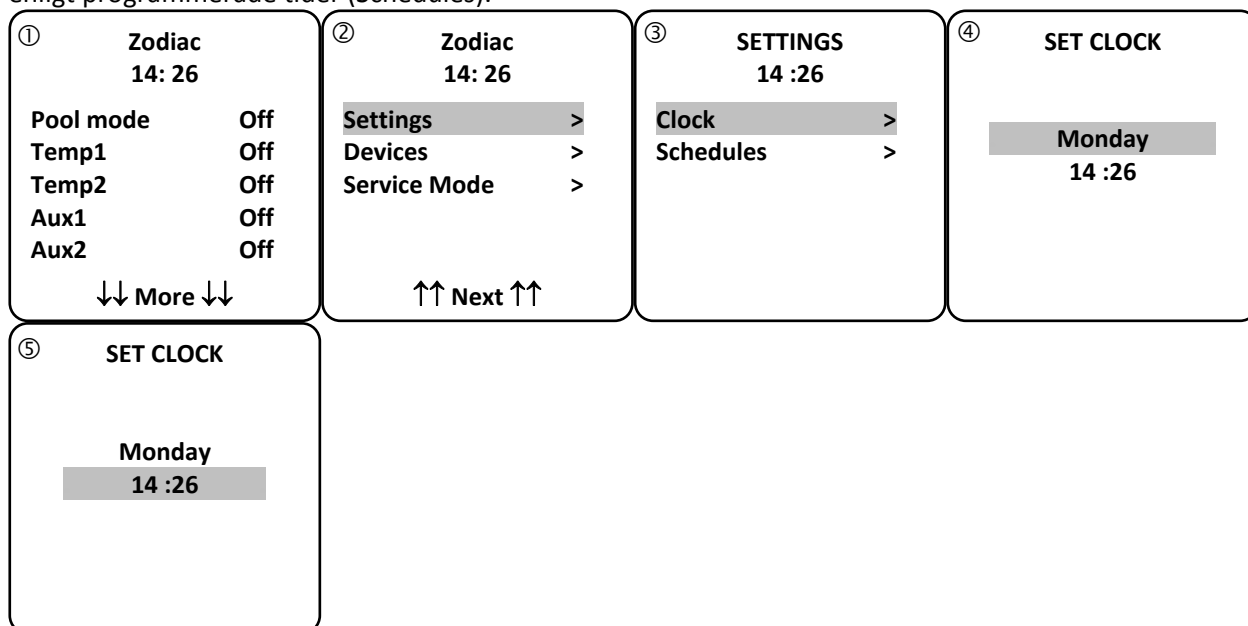









3.3.2 Klockan

Efter installationen av AquaLink TRi® måste du ställa in tiden på apparaten, så att du kan köra poolutrustningen enligt programmerade tider (Schedules).

















- ❶❷ Öppna menyn "Settings" genom att trycka på knappen  och sedan på .
- ❸ Välj menyn "Clock" och bekräfta sedan genom att trycka på .















- ④ Tryck på  för att gå till valet av dag, välj önskad dag med knapparna  och  och bekräfta sedan genom att trycka på .
- ⑤ Flytta nedåt till parametern Heure (Tid) med knappen , öppna parametern med , ändra först timmen med hjälp av knapparna  och , bekräfta genom att trycka på , ändra sedan minuterna med hjälp av knapparna  och  och bekräfta slutligen genom att trycka på .
- Tryck på knappen  det antal gånger som krävs för att gå tillbaka till startskärmen.

3.3.3 Timers

Det är möjligt att ställa in tidsintervall eller "Schedules" för driften av var och en av de utrustningsenheter som är anslutna till AquaLink TRI®: filtrering, uppvärmning, rengörare, belysning ... Varje utrustningsenhet kan ha upp till 10 timers.

<p>① Zodiac 14 : 26</p> <p>Pool Mode Off Temp1 Off Temp2 Off Aux1 Off Aux2 Off</p> <p>↓↓ More ↓↓</p>	<p>② Zodiac 14 : 26</p> <p>Settings > Devices > Service Mode ></p> <p>↑↑ More ↑↑</p>	<p>③ SET CLOCK 14 :26</p> <p>Clock > Schedules ></p>	<p>④ SCHEDULES</p> <p>Filter Pump > Temp1 > Temp2 > Aux1 > Aux2 > Aux3 ></p>
<p>⑤ SCHEDULE Filter Pump</p> <p>No Schedules Entered</p> <p>New ></p>	<p>⑥ Filter Pump NEW SCHEDULE</p> <p>On : 00 :00 Off : 00 :00 Days : All Days</p> <p>Save</p>	<p>⑦ Filter Pump NEW SCHEDULE</p> <p>On : 09 :30 Off : 00 :00 Days : All Days</p> <p>Save</p>	<p>⑧ Filter Pump NEW SCHEDULE</p> <p>On : 09 :30 Off : 19 :30 Days : All Days</p> <p>Save</p>
<p>⑨ Filter Pump NEW SCHEDULE</p> <p>On : 09 :30 Off : 19 :30 Days : Weekdays</p> <p>Save</p>	<p>⑩ Filter Pump Pgrm : 1 of 4</p> <p>On : 09 :30 Off : 19 :30 Days : Weekdays</p> <p>New > Change > Delete ></p>		

- ①② Öppna menyn "Settings" genom att trycka på knappen  och sedan på .
- ③ Välj menyn "Schedule" och bekräfta sedan genom att trycka på .
- ④ Välj typen av ansluten apparat (enligt elanslutningarna) med hjälp av knapparna  och  och bekräfta genom att trycka på .
- ⑤ Tryck på  om du vill skapa en ny "Schedule".
- ⑥ Tryck på  för att först ange starttiden med hjälp av knapparna  och , bekräfta genom att trycka på , ändra sedan minuterna med hjälp av knapparna  och  och bekräfta genom att trycka på .

- ⑦ Flytta nedåt till stopptiden med knappen , öppna parametern med , ändra först timmen med hjälp av knapparna  och , bekräfta genom att trycka på , ändra sedan minuterna med hjälp av knapparna  och  och bekräfta slutligen genom att trycka på .
- ⑧ Flytta nedåt till driftsintervallet med knappen , öppna parametern med , ändra driftsdagarna med hjälp av knapparna  och  och bekräfta genom att trycka på :
 - Monday (Måndag), Tuesday (Tisdag), Wednesday (Onsdag), Thursday (Torsdag), Friday (Fredag), Saturday (Lördag) eller Sunday (Söndag).
 - All Days (Alla) = alla veckans dagar.
 - Week-end (Helg) = lördag och söndag.
 - Weekdays (Veckodagar) = måndag, tisdag, onsdag, torsdag, fredag.
 - Off (Av) = ingen.
- ⑨ Spara programmet genom att trycka på .
- Tryck på knappen  det antal gånger som krävs för att gå tillbaka till startskärmen.

 Upprepa förfarandet om du vill lägga till andra timers för en utrustningsenhet och/eller för var och en av poolens övriga utrustningsenheter som ska programmeras: uppvärmning, rengörare, belysning ...

- ⑩ Nästa gång du öppnar menyn SCHEDULES kommer de(n) Schedule(s) som har sparats att visas i följande format:
 - Prgm: x of x (x av x) = används för att bläddra bland de olika Schedules som har sparats.
 - New (Ny) = skapa en ny Schedule.
 - Change (Ändra) = ändra den Schedule som visas.
 - Delete (Ta bort) = ta bort den Schedule som visas. En bekräftelseskärm visas och du ombes bekräfta borttagningen.



3.4 Utrustningsinställningar

3.4.1 Vattenbehandling: Zodiac® TRi® saltrening

<p>①</p> <p>Zodiac 14 :26</p> <p>Settings > Devices > Service Mode ></p> <p>↑↑ More ↑↑</p>	<p>②</p> <p>SETTINGS 14 :26</p> <p>Boost Off Low Off Chlor Output > Clock > Schedules > Actual pH/ACL ></p>	<p>③</p> <p>CHLOR OUTPUT</p> <p>Pool : 40%</p>	<p>④</p> <p>SETTINGS 14 :26</p> <p>Boost Off Low Off Chlor Output > Clock > Schedules > Actual pH/ACL ></p>
<p>⑤</p> <p>ACTUAL READING</p> <p>Current pH : 7,3 Setpoint : 7,2</p> <p>Current ACL : 3 Setpoint : 4</p>			

Om poolen är utrustad med Zodiac® TRi® saltrening ansluten till Aqualink TRi® visas särskilda menyradar som är dedikerade till saltreningen på menyn "Settings" ①:

- ② Boost = aktivera funktionen för superklorering under 24 kumulerade timmar.
- ② Low (Låg) = klorproduktionen begränsas till 10 % om poolöverdraget är på och/eller övervintringen är aktiv.

 Tryck på knappen  när raden är markerad om du vill aktivera eller avaktivera läget.

- ② Chlorine Prod. (Klorproduktion) = ③ används för att ställa in klorproduktionen för TRi®.

 Inställningen av klorproduktion för TRi® visas endast vid användning av en enstaka TRi® eller en TRi pH (TRi PRO har sin egen reglering av klorproduktionen).

- ④ pH/ACL reading (Mätning av pH/ACL) = ⑤ visar aktuella värden och börvärden för pH och ACL.

 Menyraden pH/ACL reading visas endast om TRi® saltrening är i drift och utrustad med en TRi pH- eller TRi PRO-modul. Om en TRi® med TRi pH-modul används visas endast information om pH.

3.4.2 Värmesystemet

Du har möjlighet att aktivera eller avaktivera uppvärmningsfunktionen genom att hantera 2 olika börvärden. Dessa börvärden kallas Temp.1 och Temp.2.

<p>Zodiac 14 : 26</p> <p>Pool Mode Off Temp1 Off Temp2 Off Aux1 Off Aux2 Off</p> <p>↓↓ More ↓↓</p>	<p>POOL HEAT Enabled</p> <p>Set To : 26°C</p>	<p>Zodiac 14 : 26</p> <p>Pool Mode Off Temp1 26° Temp2 Off Aux1 Off Aux2 Off</p> <p>↓↓ More ↓↓</p>
------------------------------------------------------------------------------------------------------------------------	---------------------------------------------------	------------------------------------------------------------------------------------------------------------------------

Uppvärmningen kan starta endast om minst ett av de 2 börvärdena är aktivt och vattentemperaturen är lägre än det aktiva börvärdet. Obs! Det tar ca 1 minut innan börvärdet "Temp.1" eller "Temp.2" ändras från "Auto" till "On" (På).

- Skärmen visar växelvis "26°" och "Auto" om temperaturen på vattnet i poolen är högre än eller lika med börvärdet.
- Skärmen visar växelvis "26°" och "On" (På) om temperaturen på vattnet i poolen är lägre än börvärdet OCH "Pool Mode" (Poolläge) är inställt på "On" (På).
- Om de 2 börvärdena för temperatur aktiveras samtidigt prioriteras den högsta av dessa temperaturer.
- Om det blir nödvändigt att avbryta filtreringen omedelbart ska du trycka på knappen  under 3 sekunder. All poolutrustning som är ansluten till AquaLink TRi® stoppas, även om en tidsinställd funktion pågår.

<p>Zodiac 14 : 26</p> <p>Pool Mode Off Temp1 26° Temp2 Off Aux1 Off Aux2 Off</p> <p>↓↓ More ↓↓</p>	<p>POOL HEAT Enabled</p> <p>Set To : 28°C</p>	<p>Zodiac 14 : 26</p> <p>Pool Mode Off Temp1 26° Temp2 28° Aux1 Off Aux2 Off</p> <p>↓↓ More ↓↓</p>
------------------------------------------------------------------------------------------------------------------------	---------------------------------------------------	------------------------------------------------------------------------------------------------------------------------

- Om du avbryter « Pool Mode » (Poolläge) sker en tidsfördröjning av filtreringen på 5 minuter, så att värmesystemet hinner svalna om det är i drift eller avstängt sedan mindre än 5 minuter. Under den här tidsfördröjningen visar « Pool Mode » (Poolläge) *** och raderna « Temp.1 » och/eller « Temp.2 » visar växelvis « Auto » och börvärdena för temperatur.
- Det är möjligt att värmesystemet är avstängt under några minuter även om temperaturen på vattnet i poolen är 1 °C lägre än det aktiva börvärdet (tidsfördröjning).

<p>Zodiac 14 :26</p> <p>Pool Mode On Temp1 26° Temp2 Off Aux1 Off Aux2 Off</p> <p>↓↓ More ↓↓</p>	<p>Warning :</p> <p>Pump will remain on during cooldown</p>	<p>Zodiac 14 :26</p> <p>Pool Mode *** Temp1 Auto Temp2 Auto Aux1 Off Aux2 Off</p> <p>↓↓ More ↓↓</p>
----------------------------------------------------------------------------------------------------------------------	-------------------------------------------------------------------------	-------------------------------------------------------------------------------------------------------------------------

3.4.3 Inställbar hjälputrustning

AquaLink TRI® är utrustad med 3 effektreläer som gör det möjligt att styra 3 olika elektriska utrustningsenheter, oavsett om de är direkt kopplade till poolen eller inte (se avsnitt 2.3.4). Dessa 3 utrustningsenheter kallas som standard Auxiliaires (Hjälputrustning) och visas som "Aux1", "Aux2" och "Aux3" på AquaLink TRI®-skärmen.

Du kan tilldela ett namn till var och en av dessa hjälputrustningsenheter genom att gå till menyn "Settings" (Inställningar), se förfarandet i avsnitt 3.5.7).

3.4.4 Styra utrustningen manuellt

Startskärmen på AquaLink TRI® har förenklats för att ge en översiktsvy. Menyn "Devices" (Utrustning) visar en lista över all utrustning och deras driftstillstånd.

På den här menyn kan du stoppa eller starta varje utrustningsenhet och detta oberoende av eventuella programmerade schedules: Det här är ett läge för manuell styrning.

Du har dessutom möjlighet att använda läget "All Off" (Stäng av allt) om du vill stänga av all utrustning på en gång.

<p>Zodiac 14 :26</p> <p>Pool Mode On Temp1 26° Temp2 Off Aux1 On Aux2 Off</p> <p>↓↓ More ↓↓</p>	<p>Zodiac 14 :26</p> <p>Settings > Devices > Service Mode ></p> <p>↑↑ More ↑↑</p>	<p>DEVICES 14 :26</p> <p>Filter Pump On Temp1 26° Temp2 Off Aux1 On Aux2 Off Aux3 Off All Off</p>
------------------------------------------------------------------------------------------------------------------------------------------------------	----------------------------------------------------------------------------------------------------------------------	-----------------------------------------------------------------------------------------------------------------------------------------------------------------------

3.4.5 Serviceläget

Det här är ett säkerhetsläge som blockerar apparatens drift för att möjliggöra ingrepp på apparaten eller diagnostisering utan risk för att en funktion aktiveras, antingen på grund av att den har programmerats eller på grund av att användaren fjärraktiverar den från sitt iAquaLink™-användarkonto (Internet eller smartphone-applikation).



Lista över möjliga lägen:

- **Auto** = normalt driftsläge, där inställningar och schedules är aktiva.
- **Service** = säkerhetsläge, där alla inställningar och schedules är inaktiva. Det här läget förblir aktivt så länge läget Auto inte har aktiverats på nytt.
- **Timeout** (Tidsfördröjning) = säkerhetsläge motsvarande serviceläget, men begränsat till 3 timmar.

 Om användaren försöker utföra en fjärråtgärd medan AquaLink TRI® är i läget Service eller Timeout (Tidsfördröjning) visas ett meddelande på iAquaLink™-gränssnittet, som anger att ingen åtgärd kan utföras eftersom läget Service eller Timeout (Tidsfördröjning) är aktivt.

<p>Zodiac 14 :26</p> <p>Pool Mode On Temp1 26° Temp2 Off Aux1 On Aux2 Off</p> <p>↓↓ More ↓↓</p>	<p>Zodiac 14 :26</p> <p>Settings > Devices > Service Mode ></p> <p>↑↑ More ↑↑</p>	<p>SERVICE MODE</p> <p>✓ Auto Service Timeout</p>
------------------------------------------------------------------------------------------------------------------------------------------------------	----------------------------------------------------------------------------------------------------------------------	-----------------------------------------------------------

3.5 Avancerade inställningar

Öppna menyn "Settings" (Inställningar) genom att trycka samtidigt på knapparna  och  under 3 sekunder.

Tryck på knappen  det antal gånger som krävs för att gå tillbaka till startskärmen.

3.5.1 Funktionen Hors Gel (Frostfritt)

Funktionen "Freeze Protect" (Frostfritt) gör att filtreringspumpen startas automatiskt under en viss lufttemperatur, för att förhindra att vattnet i poolen fryser.

Som standard är börvärdestemperaturen för funktionen "Freeze Protect" (Frostfritt) inställd på 2 °C. Värdet kan ställas in inom intervallet -2 °C till 5 °C.

<p>INSTALL SETTINGS</p> <p>Freeze Protect ></p> <p>Units ></p> <p>Language ></p> <p>Clear Memory ></p> <p>Pump ></p> <p>↓↓ More ↓↓</p>	<p>FREEZE PROTECT</p> <p>Set Temp ></p> <p>Equipement ></p>	<p>FREEZE PROTECT TEMPERATURE</p> <p>Temp : 2°C</p>	<p>FREEZE PROTECT</p> <p>Set Temp ></p> <p>Equipement ></p>
<p>FREEZE PROTECT EQUIPEMENT</p> <p>√ Filter Pump</p> <p>Aux1</p> <p>Aux2</p> <p>Aux3</p>			









- Du väljer själv om du vill aktivera hjälputrustning för funktionen "Freeze Protect" (Frostfritt).
- Filtreringen fortsätter att vara i drift så länge lufttemperaturen inte har stigit till frostfrittfunktionens börvärde. Under den här perioden visas ett varningsmeddelande om funktionen « Freeze Protect » (Frostfritt).

3.5.2 Enheter

Du har möjlighet att välja vilka enheter som ska visas av AquaLink TRi®:

- Grader: °C eller °F
- Tid: 24-timmars eller 12-timmars (AM/PM) format.

<p>① INSTALL SETTINGS</p> <p>Freeze Protect ></p> <p>Units ></p> <p>Language ></p> <p>Clear Memory ></p> <p>Pump ></p> <p>↓↓ More ↓↓</p>	<p>② SET UNITS</p> <p>°C</p> <p>24H</p>	<p>③ SET UNITS</p> <p>°C</p> <p>24H</p>
----------------------------------------------------------------------------------------------------------------------------------------------------------------	------------------------------------------------	------------------------------------------------

- ① Välj menyn Units (Enheter) med någon av knapparna  och  och bekräfta sedan genom att trycka på .
- ② Välj menyn Grader eller Tid med någon av knapparna  och  och bekräfta sedan genom att trycka på .
- Enheten börjar blinka. Välj enhet med någon av knapparna  och  och bekräfta sedan genom att trycka på .
- ③ Upprepa ovanstående förfarande om du vill ändra tidsformatet (12 timmar/24 timmar).

3.5.3 Språk

Det finns 8 språk att välja bland:

- Engelska
- Franska
- Spanska
- Italienska
- Tyska
- Portugisiska
- Holländska
- Afrikaans

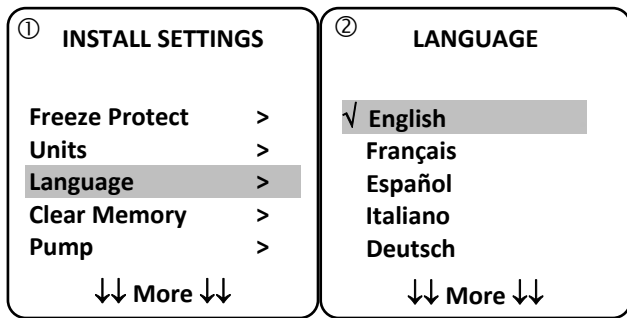

- ① Välj menyn Language (Språk) med någon av knapparna och och bekräfta sedan genom att trycka på .
- ② Välj önskat språk med någon av knapparna och och bekräfta sedan genom att trycka på .

3.5.4 Nollställa minnet

Clear Memory = funktion för fullständig återställning av AquaLink TRI® till fabriksinställningarna.

Alla användarinställningar kommer att gå förlorade (schedules, namn på hjälputrustning, språk, enheter osv.). Klockan (tid och dag) är den enda inställning som inte nollställs.

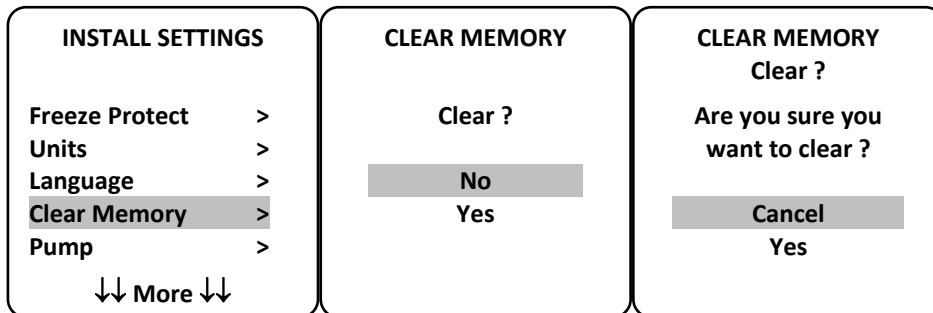

3.5.5 Type pompe (Pumptyp)

Meny för att välja den typ av pump som används för filtrering av poolen, med 3 alternativ:

- Pump med en hastighet (1-speed (1 hastighet))
- Pump med två hastigheter (2-speed (2 hastigheter))
- Pump med variabel hastighet (VSP (Variabel hastighet))

AquaLink TRI® är som standard inställd på att fungera med en pump med en hastighet.

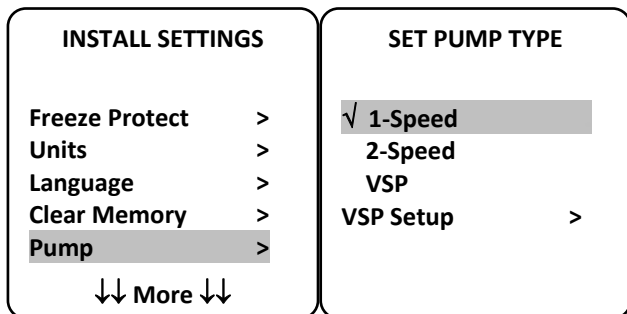

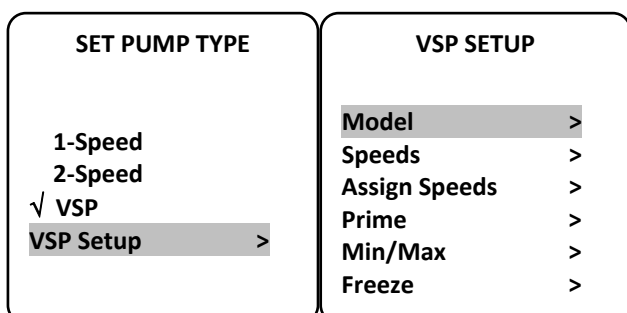

Försök inte ändra "SET TYPE PUMP" (Typ av pump) till en olämplig version om en pump redan är ansluten till filtreringsreläet. Om du gör det finns det en risk för att både pumpen och reläet skadas.

Förfarande för inställning med en pump med variabel hastighet:



- Välj pumpmodellen med variabel hastighet **”Model”**.
- **« Speeds »** (Hastighet) = används för att välja och spara de olika hastigheterna. Det finns sex alternativ att välja bland:
 - Speed 1 (Hastighet 1) tilldelad Mode Piscine (Poolläge)
 - Speed 2 (Hastighet 2)
 - Speed 3 (Hastighet 3) tilldelad pooltryckrengöraren (i förekommande fall)
 - Speed 4 (Hastighet 4)
 - Speed pour le chauffage (Hastighet för uppvärmningen) (om du önskar tilldela en bestämd hastighet som ska användas när uppvärmningen är aktiv)
 - Solar Speed (Solhastighet) (vid användning av ett solvärmesystem)
- **“Assign Speeds »** (Tilldela hastighet) = tilldela varje hastighet till en av hjälputrustningsenheterna. Hastigheten för ”Pool Mode” (Poolläge) är som standard inställd på Aucun (Ingen) eftersom den är kopplad till filteringsreläet. Det är möjligt att välja en av de 3 hjälputrustningsenheterna för hastigheterna 2, 3, 4 och uppvärmningen.
- **« Prime »** (Priming) = används för att välja hastighet och tidslängd (1 till 5 minuter) för pumpens primingläge.
- **“Min/Max”** = ställ in pumpens lägsta och högsta tillåtna hastigheter. Standardinställningarna för Min/Max är följande: 600 varv/min och 3450 varv/min.
- **“Freeze”** (Frostfritt) = används för att välja pumpens hastighet när den är aktiv i läget Hors Gel (Frostfritt).

 I vissa fall måste du köpa en särskild förbindelsekabel för att ansluta pumpen med variabel hastighet till AquaLink TRi® (tillhandahålls inte av Zodiac®).

 **Under alla omständigheter ska du läsa den installationshandbok som medföljer pumpen med variabel hastighet avseende inställningen av alla parametrar för pumpens funktion och säkerhet. Zodiac® kan inte hållas ansvarigt i händelse av underlåtenhet att följa anvisningarna i handboken från tillverkaren.**

3.5.6 Eclairage (Belysning)

Meny för att konfigurera användningen av vissa belysningar med lysdioder i flera färger. När lysdiodsbelysningen väl har tilldelats till en av de 3 hjälpanslutningarna blir det möjligt att hantera de olika färgerna vid tändning av belysningen.

INSTALL SETTINGS	SELECT LIGHT	ASSIGN TO AUX Jandy LED
Color Lights >	Jandy Color	Aux1 JL
Label Aux >	Jandy Led	Aux2
Temp Calibrate >	Intellibrite	Aux3
Assign JVA >	Color Logic	
Ext. SWC Power >		
↓↓ More ↓↓		

 Menyn ”Color light” (Belysning) gäller endast lysdiodsbelysningar som är kompatibla med den lista som visas på AquaLink TRi®. Alla andra konventionella typer av belysning med glödlampa berörs inte (enkel elektrisk anslutning till ett av de 3 reläerna).

3.5.7 Nommer auxiliaires (Namnge hjälputrustning)

Meny för att ge ett namn till var och en av de 3 hjälpanslutningarna, motsvarande de 3 reläer som finns tillgängliga på AquaLink TRi®.

INSTALL SETTINGS	LABEL AUX	Label : Aux1
Color Lights >	Aux1 >	<Default>
Label Aux >	Aux2 >	Aerator
Temp Calibrate >	Aux3 >	Blower
Assign JVA >		Backwash
Ext. SWC Power >		Chlorinator
↓↓ More ↓↓		↓↓ More ↓↓

3.5.8 Calibrage température (Temperaturkalibrering)

Meny som gör det möjligt att justera den vattentemperatur som visas av AquaLink TRi®. På så sätt kan du korrigera en eventuell avvikelse från den temperatur som visas av värmesystemet och/eller av en flytande termometer.

 Kalibreringen av vattentemperaturen klarar att kompensera för en avvikelse på upp till +/- 4 °C. Om avvikelser är större än så bör du kontrollera att problemet inte ligger hos den temperatursond som används som referens för kalibreringen.

<p>INSTALL SETTINGS</p> <p>Color Lights ></p> <p>Label Aux ></p> <p>Temp Calibrate ></p> <p>Assign JVA ></p> <p>Ext. SWC Power ></p> <p>↓↓ More ↓↓</p>	<p>TEMPERATURE CALIBRATE</p> <p>Water : 25°C</p>
-------------------------------------------------------------------------------------------------------------------------------------------------------------------------------------	---------------------------------------------------------

3.5.9 Priorité solaire (Prioritera solvärme) (i förekommande fall)

Den här menyn visas endast om en sond för vattentemperatur avsedd för ett solvärmesystem har installerats på polerna 3 och 4 på den gröna anslutningen på AquaLink TRi®-apparaten elektronikkort (se avsnitt 2.4.3). Om prioritering av solvärme är aktiv används solvärmens med prioritet framför den konventionella värmen.

<p>INSTALL SETTINGS</p> <p>Color Lights ></p> <p>Label Aux ></p> <p>Temp Calibrate ></p> <p>Solar Priority ></p> <p>Assign JVA ></p> <p>↓↓ More ↓↓</p>	<p>SOLAR PRIORITY</p> <p>Enable</p> <p>√ Disable</p>
-------------------------------------------------------------------------------------------------------------------------------------------------------------------------------------	--------------------------------------------------------------------

 För att funktionen « Solar Priority » (Prioritera solvärme) ska kunna användas krävs integrering av en motordriven 2-vägsventil av typen JVA (Jandy Valve Actuator), vars tillgänglighet varierar beroende på land. Denna funktion kan följaktligen inte användas i alla länder.

3.5.10 Assigner JVA (Tilldela JVA)

Denna meny är avsedd endast för användning av motordrivna 2-vägsventiler av typen JVA (Jandy Valve Actuator), se kopplingsdiagrammet i avsnitt 2.3.1). Tillgängligheten varierar därför beroende på land. Användningen av motordrivna ventiler är avsedd för att hantera en kombination av pool och SPA där filtreringen växlas över till SPA-kretsen när den ska användas.

AquaLink TRi® klarar att hantera 3 JVA-enheter:

- Motordriven ventil för insugningen = kallas Intake (Intag) på elektronikkortet och Intake (Ingång) på AquaLink TRi®-menyn.
- Motordriven ventil för utloppet = kallas Return (Retur) på elektronikkortet och Return, (Utgång) på AquaLink TRi®-menyn.
- Motordriven ventil för solvärmesystemet = kallas Solar (Sol) på elektronikkortet och Solar (Sol) på AquaLink TRi®-menyn.

<p>INSTALL SETTINGS</p> <p>Color Lights ></p> <p>Label Aux ></p> <p>Temp Calibrate ></p> <p>Solar Priority ></p> <p>Assign JVA ></p> <p>↓↓ More ↓↓</p>	<p>ASSIGN JVA</p> <p>Intake Free</p> <p>Return Free</p> <p>Solar Used</p>	<p>ASSIGN JVA Intake</p> <p>√ None</p> <p>Aux1</p> <p>Aux2</p> <p>Aux3</p>
-------------------------------------------------------------------------------------------------------------------------------------------------------------------------------------	-----------------------------------------------------------------------------------------	------------------------------------------------------------------------------------------

3.5.11 Tilldela HotKeys (i förekommande fall)

Denna meny visas endast om AquaPalm fjärrkontroll (tillval) används och är påslagen (se handboken för AquaPalm).

AquaPalm fjärrkontroll är utrustad med 2 snabbåtkomstknappar numrerade 1 och 2. Menyn gör det möjligt att konfigurera den funktion som är kopplad till var och en av de här knapparna.

 Snabbåtkomstknapparna 1 och 2 på AquaPalm fjärrkontroll kallas HotKeys på AquaLink TRi®-menyn.

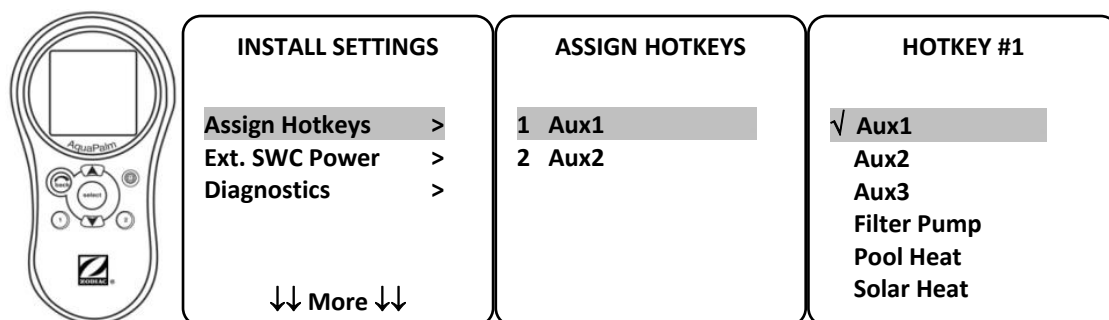

3.5.12 Strömförsörjning av Zodiac® SWC

Denna meny är avsedd för att fastställa källan för elektrisk ström till Zodiac TRi® saltrening om poolen är utrustad med en sådan.

 Om TRi® saltrening används är det mycket viktigt att denna information anges korrekt eftersom den gör det möjligt att koppla saltreningens funktion till filtreringspumpens funktion (Pool Mode (Pooläge)).

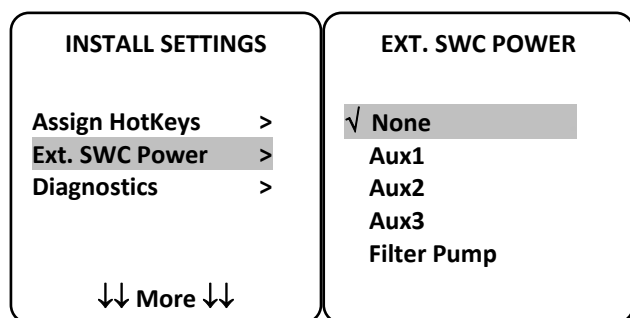

- **None** (Inget) = TRi® är ansluten till ett kontinuerligt nätaggregat som är externt till AquaLink TRi® (eller ansluten till ingångssidan av ett av reläerna, se avsnitt 2.3.3 och avsnitt 2.3.4).
- **Aux1/Aux2/Aux3** = TRi® är ansluten och tilldelad till ett av de 3 hjälpreläerna.
- **Filter Pump** (Filtrering) = TRi® är ansluten till samma effektrelä som filtreringspumpen (utgångssidan av det första reläet, se avsnitt 2.3.3).

 Vi rekommenderar att du använder ett kontinuerligt och självständigt, externt nätaggregat för Zodiac® TRi saltrening. Då ska parametern vara inställd på "None" (Inget).

3.5.13 Diagnostik

Menyn "Diagnostics" (Diagnostik) är avsedd för att utföra underhåll på AquaLink TRi®. Den ger åtkomst till olika versioner av inbyggd programvara (så kallad "Firmwares"), till eventuella aktiva varningar samt till diagnostiken för kvaliteten på kommunikationen mellan de olika apparaterna som är kompatibla med iAquaLink™ (av typen RS485).

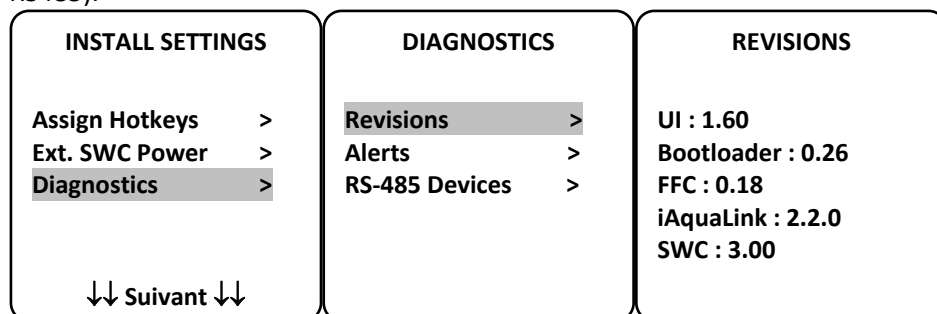

- **UI** = inbyggd programvara för AquaLink TRi®-användargränssnittet
- **Bootloader** = inbyggd programvara för AquaLink TRi®-apparatens interna operativsystem

- **FFC** = inbyggd programvara för AquaLink TRi®-apparatsens elektronikkort
- **iAquaLink** = inbyggd programvara för iAquaLink™ antennbox
- **SWC** = inbyggd programvara för TRi® saltrening (i förekommande fall)

<p>DIAGNOSTICS</p> <p>Revisions ></p> <p>Alerts ></p> <p>RS-485 Devices ></p>	<p>① CURRENT ALERTS</p>	<p>DIAGNOSTICS</p> <p>Revisions ></p> <p>Alerts ></p> <p>RS-485 Devices ></p>	<p>② RS-485 DEVICES</p> <p>AQP : 95% E : 3</p> <p>FFC : 99% E : 1</p> <p>VSP : 88% E : 12</p> <p>iAL : 94% E : 5</p> <p>SWC : 82% E : 25</p> <p>Clear Stats</p>
-----------------------------------------------------------------------------------------------	--------------------------------	-----------------------------------------------------------------------------------------------	------------------------------------------------------------------------------------------------------------------------------------------------------------------------

①: Endast aktiva varningsmeddelanden visas.

②: RS-485-diagnostik:

- **AQP** = kvalitet på kommunikationen med AquaPalm (i förekommande fall)
- **FFC** = kvalitet på den interna kommunikationen i AquaLink TRi®
- **VSP** = kvalitet på kommunikationen med pumpen med variabel hastighet (i förekommande fall)
- **iAL** = kvalitet på kommunikationen med iAquaLink™ antennbox
- **SWC** = kvalitet på kommunikationen med TRi® saltrening (i förekommande fall)

-  De procentvärden som visas på skärmen DIAG RS-485 tillhandahålls i vägledande syfte och är inte avsedda för diagnostisering av kvaliteten på kommunikationen mellan utrustningsenheterna. Ett lågt värde tyder i allmänhet på att kablagen är av dålig kvalitet eller av olämplig typ eller på en elektromagnetisk störning relaterad till en felaktig placering av apparaten och/eller apparatsens RS485-kabel.
- De "E"-tal som visas till höger på skärmen DIAG RS-485 uttrycker antalet fel vid utbyte av information. De motsvarar inte ett fel eller en funktionsstörning, utan är kopplade till kommunikationens kvalitet i procent.
 - Du kan nollställa denna räkning av antalet "E" genom att välja "Clear Stats" (Nollställ värden).

3.6 Trådlöst användargränssnitt

Användaren kan välja att ansluta till sin AquaLink TRi® via flera andra trådlösa gränssnitt än apparatsens eget gränssnitt:

- Dedikerad Internetåtkomst på www.iaqualink.com
- Kostnadsfria applikationer för kompatibla smartphones
- AquaPalm fjärrkontroll som tillval

3.6.1. Webbplatsen www.iaqualink.com

När AquaLink TRi® har installerats och konfigurerats måste du skapa ett eget iAquaLink™-användarkonto på webbplatsen www.iaqualink.com. Se till att ha serienumret på iAquaLink™ antennbox till hands (du hittar det på själva antennboxen samt på dörrskylten).

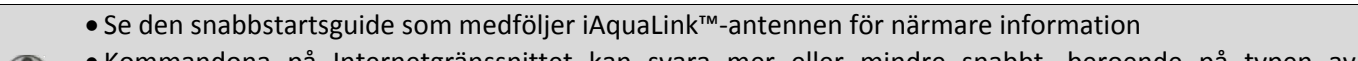
-  Se den snabbstartsguide som medföljer iAquaLink™-antennen för närmare information
- Kommandona på Internetgränssnittet kan svara mer eller mindre snabbt, beroende på typen av Internetanslutning. Välj inte samma funktion flera gånger i följd, för att undvika att AquaLink TRi® startar/stoppas på ett oväntat sätt.

3.6.2 Smartphone-applikationer

För följande plattformar erbjuds 3 typer av kostnadsfria smartphone-applikationer:

- Smartphones Android®:



- Smartphones Apple® iOS:



- Smartphones med pekskärm, som är kompatibla med HTML5-protokollet (applikation i en webbläsare): Finns



på www.iaqualink.com/mobile

 Du måste ha skapat iAquaLink™-användarkontot i förväg på www.iaqualink.com för att kunna använda smartphone-applikationerna.



3.6.3 AquaPalm fjärrkontroll (tillval)

En AquaPalm fjärrkontroll erbjuds som tillval för att kunna styra AquaLink TRi® hemifrån. Rådfråga återförsäljaren.

4. Funktioner för driftssäkerhet

4.1 Tidsfördröjning för uppvärmning

Om Mode Piscine (Poolläge) och uppvärmningen är igång samtidigt och Mode Piscine (Poolläge) ställs in på Off (Av) fortsätter filtreringspumpen att fungera ensam under 5 minuter. Varningsmeddelandet Tempo. Chauffage (Tidsfördröjning för uppvärmning) visas under den här tiden. Den blinkande symbolen *** visas i höjd med menyraden Mode Piscine (Poolläge).

 Du kan när som helst aktivera nödstoppet genom att trycka på knappen  under 3 sekunder.

4.2 Tidsfördröjning för uppvärmningsstart

Uppvärmningen kan starta endast om minst ett av de 2 börvärdena har aktiverats (Temp.1 och/eller Temp.2) och vattentemperaturen är lägre än det aktiva börvärdet.

Värmesystemet startar emellertid inte omedelbart efter aktiveringen av börvärdet: En fördröjning på en minut sker innan börvärdet Temp.1 eller Temp.2 växlar från Auto till On (På).

 En extra startfördröjning tillämpas när en värmepump är ansluten till AquaLink TRi®. Denna fördröjning varierar mellan 3 och 5 minuter, beroende på modell, från den tidpunkt då AquaLink TRi® skickar startkommandot tills värmepumpen faktiskt startar.

4.3 Tidsfördröjning för värmereglering

En tidsfördröjning på 3 minuter tillämpas mellan varje startkommando på värmesystemet, detta för att förhindra att systemet startar/stoppar upprepade gånger i följd när temperaturen på vattnet i poolen är mycket nära börvärdet.

Det kan därför hända att värmesystemet ibland är avstängt under några minuter även om temperaturen på vattnet i poolen är 1 °C lägre än det aktiva börvärdet. Det här är helt normalt.

4.4 Tidsfördröjning för filtrering med JVA-ventiler

Mode Piscine (Poolläge) avbryts vid aktivering av en motordriven JVA-ventil (samt av poolrengöraren, i förekommande fall). Förfarandet varar i ca 35 sekunder. Mode Piscine (Poolläge) startar igen så snart åtgärden har slutförts.

4.5 Låsning av poolrengöraren

Pooltryckrengöraren (stys av en förkompressor som i sin tur är ansluten till AquaLink TRi®) kan köras endast om Mode Piscine (Poolläge) är aktivt och igång sedan minst 3 minuter.

Om poolrengöraren aktiveras medan Mode Piscine (Poolläge) är inställt på Off (Av) startas Mode Piscine (Poolläge) automatiskt och poolrengöraren startar efter en tidsfördröjning på 3 minuter (då visas ett meddelande på AquaLink TRi®-skärmen och den blinkande symbolen *** visas i höjd med menyraden Nettoyeur (Poolrengörare)).

4.6 Säkerhetsfunktionen Hors Gel (Frostfritt)

Säkerhetsfunktionen Hors Gel (Frostfritt) är en ursprungsfunktion i AquaLink TRi® och den kan inte avaktiveras. Om lufttemperaturen sjunker under börvärdet för funktionen Hors Gel (Frostfritt) (det här värdet kan justeras på menyn Réglages (Inställningar), se avsnitt 3.5.1.) startar filtreringspumpen automatiskt.

Pumpen fortsätter att vara i drift så länge lufttemperaturen inte har stigit till frostfrittfunktionen börvärde. Under den här perioden visas ett varningsmeddelande om funktionen Hors Gel (Frostfritt) på skärmen.

5. Underhåll





5.1 Underhållsanvisningar

 Vi rekommenderar att allmänt underhåll av apparaten utförs en gång per år, för att kontrollera att apparaten fungerar korrekt och upprätthålla apparatens prestanda samt för att förhindra risken för vissa fel.

Dessa åtgärder är användarens ansvar och de ska utföras av en behörig tekniker.

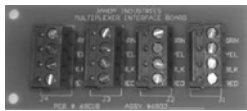
- Rengör utsidan av apparaten, utan att använda lösningsmedelsbaserade produkter.
- Kontrollera de elektriska komponenterna.
- Kontrollera jordanslutningen av metallkomponenter.
- Kontrollera elkablarnas åtdragning och anslutning och säkerställ att panelen är ren.

5.2 Tillgängliga tillbehör

Benämning	Multiplexerat gränssnittskort	Sond för luft-/vatten-/soltemperatur	RS485-kabel	AquaPalm
Bild				

5.3 Återvinning



Denna symbol betyder att apparaten inte får slängas i soptunnan. Den ska samlas in separat för återanvändning, återvinning eller materialåtervinning. Om den innehåller ämnen som kan vara miljöfarliga ska dessa bortskaffas eller oskadliggöras.

Rådfråga återförsäljaren angående närmare bestämmelser om återvinning.

6. Registrera produkten

Registrera din produkt på vår webbplats:

- Se till att bli bland de första som får information om Zodiac-nyheter och våra specialerbjudanden.
- Hjälp oss att ständigt förbättra kvaliteten på våra produkter.

Australien/Nya Zeeland	www.zodiac.com.au
Europa, Sydafrika och övriga världen	www.zodiac-poolcare.com



DECLARATION OF CONFORMITY - 13

January 15, 2013

Organization: Zodiac Pool Systems, Inc.

Located at: 2620 Commerce Way
Vista, CA 92081
USA

Declare that the products identified below:

Product Description: Electric Swimming pool and spa equipment control/switching center

Model Number: « Zodiac AquaLink Z4 » ; also sold as « Zodiac AquaLink Tri »

Manufactured at : Zodiac Group Australia Pty., Ltd
23 Southfork Drive
Kilsyth, VIC 3137
Australia

COMPLY WITH THE RELEVANT ESSENTIAL REQUIREMENTS OF THE FOLLOWING EUROPEAN DIRECTIVES:

LOW VOLTAGE DIRECTIVE (LVD) -- 2006/95/EC
ELECTROMAGNETIC COMPATIBILITY (EMC) DIRECTIVE – 2004/108/EC;

THE PRODUCTS – and all the critical components used therein -- ARE DESIGNED AND MANUFACTURED IN ACCORDANCE WITH THE RELEVANT REQUIREMENTS OF THE ABOVE REFERENCED DIRECTIVES AND ALSO IN ACCORDANCE WITH THE RELEVANT REQUIREMENTS OF:

Standards: IEC 60335-1:2010; IEC 61000-1; IEC 61000-3

CB Test Certificates : SE-71663 ; SE-71651

Declared by:

Signature

Shajee R. Siddiqui
Name

Director, Global Product Safety & Compliance
Title/Position

www.zodiac-poolcare.com

Pour plus de renseignements, merci de contacter votre revendeur.
For further information, please contact your retailer.

Votre revendeur / your retailer